

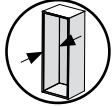

## עגלת בקבוקים 2 קומות שליפה מלאה וסגירה שקטה

**EGTM530B2**

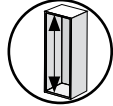
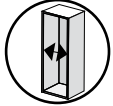
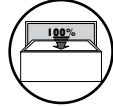

-   
 סגירה שקטה
-   
 מינ' 520 מ"מ
-   
 מינ' 550 מ"מ
-   
 מ"מ 264-268
-   
 שליפה מלאה
-   
 עד 30 ק"ג

### להזמנה

תיאור	דגם
ליחידה ברוחב 300 מ"מ	EGTM530B2



גימור:

02 כרום ניקל

- כוללת חלוקה לבקבוקים מובנית במדף התחתון.
- סט של ארבע תושבות (כלולות במארז) מאפשרות את כיוונון הדלת ב-2 מימדים.

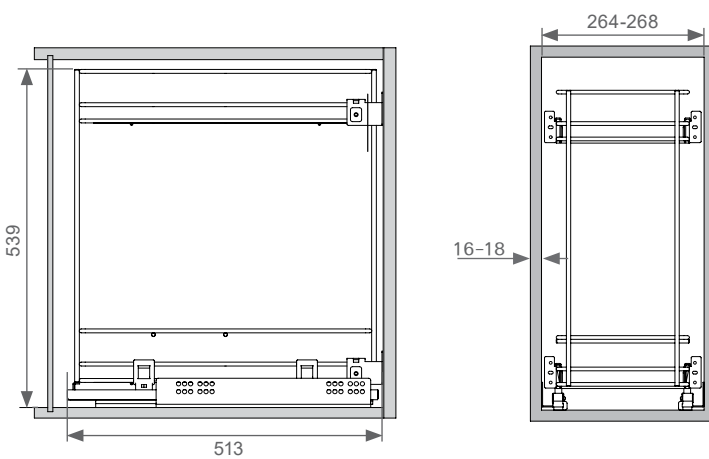

דלת מורכבת על העגלה

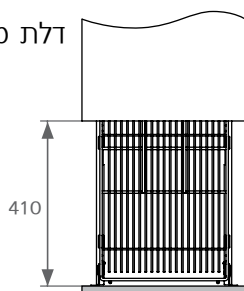

דלת עם צירים

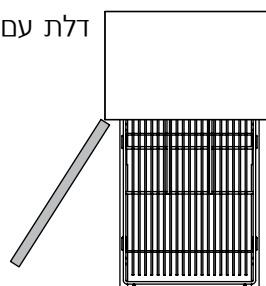

למידע נוסף

